

The Power Company

www.zapbatterien.eu

КАТАЛОГ АССОРТИМЕНТА

2020/2021





ZAP SZNAJDER BATTERIEN S.A.

www.zapbatterien.eu

Уважаемые Партнеры,

Выбор хорошего партнера-производителя аккумуляторов среди всех действующих на мировом рынке не простой. Рассматривая сотрудничество с нашей компанией, можете быть уверены, что :

- Мы учитываем Ваши идеи и потребности - именно они движут нашим производством и разработкой аккумуляторов,
- Мы высоко ценим отношения с нашими партнерами, мы лояльны и вовлечены - команда «ZAP экспорт» всегда готова Вас выслушать, быстро и компетентно ответить – проверьте сами, Вы почувствуете, что мы заботимся о Вас,
- Мы обеспечиваем требуемое Вам качество - мы гордимся тем, что нашей компанией руководит господин Лех Шнайдер. Благодаря своему 40-летнему опыту по строительству аккумуляторов, он каждый день бережет их качество.

В Ваших руках каталог нашего ассортимента. Если Вы найдете здесь нужные батареи, мы их с удовольствием Вам доставим. Если Вы подумаете о других типах, параметрах или о другом внешнем виде, обращайтесь к нам со своими идеями. Если это возможно, мы изготовим аккумуляторы для Вас.

С уважением,
Tomasz Fortuński
Директор по экспорту



Мы производим аккумуляторы с 1925 года.



АГМ Технология

Абсорбирующий Стекланный Мат

ZAP 95
—BATTERIES—
SINCE 1925 ЛАТ
ЮБИЛЕЙНЫЙ



АГМ ДЛЯ АВТОМОБИЛЕЙ

МОДЕЛЬ	ПАРАМЕТРЫ		ТЕХНИЧЕСКИЕ ХАРАКТЕРИСТИКИ						
	ЕМКОСТЬ АЧ	ПУСКОВОЙ ТОК ССА (EN)	РАЗМЕРЫ (мм)			КОРПУС	ПОЛЮСЫ	ПОЛЯРНОСТЬ	КРЕПЛЕНИЕ
560 02	60	630				L2	1	0	B13
570 02	70	760				L3	1	0	B13
580 02	80	800				L4	1	0	B13
595 02	95	850				L5	1	0	B13
605 02	105	950				L6	1	0	B13

АГМ ДЛЯ АВТОМОБИЛЕЙ



Мы производим аккумуляторы с 1925 года.

АГМ Технология

Абсорбирующий Стекланный Мат

ZAP 95
BATTERIES SINCE 1925 ЛАТ КЮБИЛЕЙНИЙ



АГМ ГРУЗОВЫЕ

МОДЕЛЬ	ПАРАМЕТРЫ		ТЕХНИЧЕСКИЕ ХАРАКТЕРИСТИКИ						
	ЕМКОСТЬ АЧ	ПУСКОВОЙ ТОК ССА (EN)	РАЗМЕРЫ (мм)			КОРПУС	ПОЛЮСЫ	ПОЛЯРНОСТЬ	КРЕПЛЕНИЕ
620 02	С5 100	1000				D7	1	2	B00
640 02*	140	800				D4	1	3	B00
680 02	180	1000				D5	1	3	B00
725 02	225	1150				D6	1	3	B00

АГМ ГРУЗОВЫЕ



*Доступны с 1 кв. 2021 г.

АГМ Технология

Абсорбирующий Стекланный Мат

ZAP 95
BATTERIES SINCE 1925 ЛАТ ЮБИЛЕЙНЫЙ



АГМ СОЛАР/МАРИНЕ

МОДЕЛЬ	ПАРАМЕТРЫ		ТЕХНИЧЕСКИЕ ХАРАКТЕРИСТИКИ						
	ЁМКОСТЬ 5Ач/20Ач/100Ач	НАПРЯЖЕНИЕ	РАЗМЕРЫ (мм)			КОРПУС	ПОЛЮСЫ	ПОЛЯРНОСТЬ	КРЕПЛЕНИЕ
857 03*	52/70/75	12				L3	1	0	B13
857 04*	52/70/75	12				L3	1	1	B13
859 03*	67/90/95	12				L5	1	0	B13
860 03*	85/100/105	12				D2	1	0	B01
866 03*	130/160/170	12				D5	1	3	B00
870 53*	170/205/220	12				D6	1	3	B00

АГМ СОЛАР/МАРИНЕ

* доступны с 1 кв. 2021 г.

EFB Технология

Усовершенствованная залитая батарея

ZAP 95
BATTERIES SINCE 1925 ЛАТ КЮБИЛЕЙНИЙ



КАРБОН EFB

МОДЕЛЬ	ПАРАМЕТРЫ		ТЕХНИЧЕСКИЕ ХАРАКТЕРИСТИКИ						
	ЕМКОСТЬ АЧ	ПУСКОВОЙ ТОК ССА (EN)	РАЗМЕРЫ (мм)			КОРПУС	ПОЛЮСЫ	ПОЛЯРНОСТЬ	КРЕПЛЕНИЕ
550 05	50	450				L1	1	0	B13
550 08	50	450				LB1	1	0	B13
560 08	60	550				LB2	1	0	B13
562 05	62	550				L2	1	0	B13
565 46 АЗИАТСКИЙ	65	620				D23	1	0	B00
570 46 АЗИАТСКИЙ	70	630				D26	1	0	B00

КАРБОН EFB

МОДЕЛЬ	ПАРАМЕТРЫ		ТЕХНИЧЕСКИЕ ХАРАКТЕРИСТИКИ						
	ЁМКОСТЬ АЧ	ПУСКОВОЙ ТОК ССА (EN)	РАЗМЕРЫ (мм)			КОРПУС	ПОЛЮСЫ	ПОЛЯРНОСТЬ	КРЕПЛЕНИЕ
570 47 АЗИАТСКИЙ	70	630				D26	1	1	B00
575 08	75	720				LB3	1	0	B13
577 05	77	750				L3	1	0	B13
580 08	80	750				LB4	1	0	B13
585 05	85	750				L4	1	0	B13
600 05	100	800				L5	1	0	B13
600 46 АЗИАТСКИЙ	100	800				D31	1	0	B01
600 47 АЗИАТСКИЙ	100	800				D31	1	1	B01
610 05	110	920				L6	1	0	B13

КАРБОН EFB

EFB Технология

Усовершенствованная залитая батарея

ZAP 95
— BATTERIES —
SINCE 1925 ЛАТ
ЮБИЛЕЙНЫЙ



КАРБОН EFB Грузовые

МОДЕЛЬ	ПАРАМЕТРЫ		ТЕХНИЧЕСКИЕ ХАРАКТЕРИСТИКИ						
	ЕМКОСТЬ АЧ	ПУСКОВОЙ ТОК ССА (EN)	РАЗМЕРЫ (мм)			КОРПУС	ПОЛЮСЫ	ПОЛЯРНОСТЬ	КРЕПЛЕНИЕ
640 05	140	1000				D4	1	3	B00
680 05	180	1100				D5	1	3	B00
725 05	225	1200				D6	1	3	B00

КАРБОН EFB ГРУЗОВЫЕ



Ca-Ca Технология

Ca/Ca

ZAP 95
BATTERIES SINCE 1925 ЛАТ ЮБИЛЕЙНЫЙ



СИЛВЕР Премиум

МОДЕЛЬ	ПАРАМЕТРЫ		ТЕХНИЧЕСКИЕ ХАРАКТЕРИСТИКИ						
	ЕМКОСТЬ АЧ	ПУСКОВОЙ ТОК ССА (EN)	РАЗМЕРЫ (мм)			КОРПУС	ПОЛЮСЫ	ПОЛЯРНОСТЬ	КРЕПЛЕНИЕ
544 35	44	440				L1	1	0	B13
544 45	44	450				LB1	1	0	B13
545 70 АЗИАТСКИЙ	45	360				B24	3+A	0	B00
545 72 АЗИАТСКИЙ	45	360				B24	3+A	1	B00
552 45	52	500				LB1	1	0	B13
554 35	54	500				L1	1	0	B13

СИЛВЕР Премиум

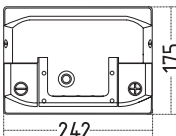
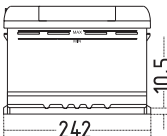
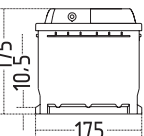
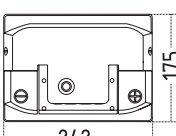
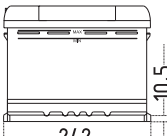
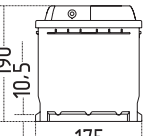
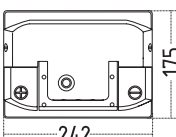
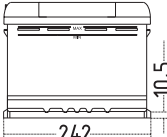
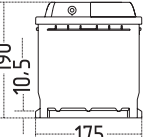
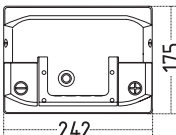
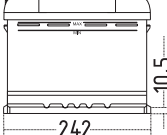
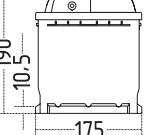
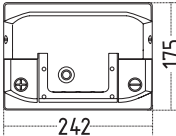
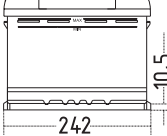
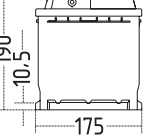
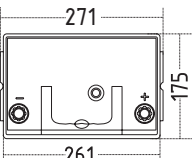
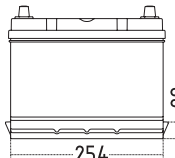
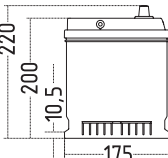
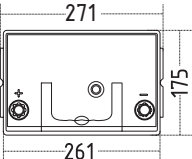
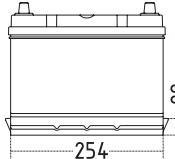
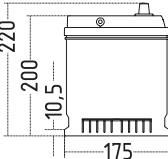
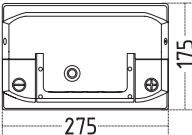
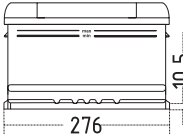
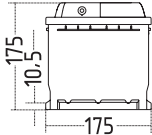
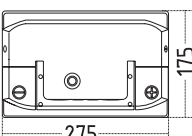
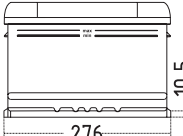
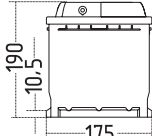
МОДЕЛЬ	ПАРАМЕТРЫ		ТЕХНИЧЕСКИЕ ХАРАКТЕРИСТИКИ						
	ЁМКОСТЬ АЧ	ПУСКОВОЙ ТОК ССА (EN)	РАЗМЕРЫ (мм)			КОРПУС	ПОЛЮСЫ	ПОЛЯРНОСТЬ	КРЕПЛЕНИЕ
564 45	64	620				LB2	1	0	B13
565 35	65	620				L2	1	0	B13
565 36	65	620				L2	1	1	B13
570 35	70	620				L2	1	0	B13
570 36	70	620				L2	1	1	B13
575 50 АЗИАТСКИЙ	75	700				D26	1	0	B05
575 52 АЗИАТСКИЙ	75	700				D26	1	1	B05
578 45	78	750				LB3	1	0	B13
580 35	80	760				L3	1	0	B13

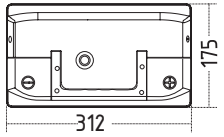
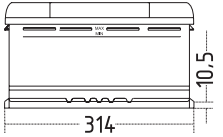
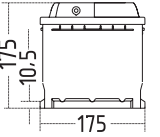
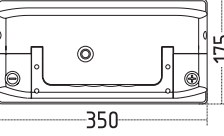
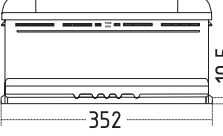
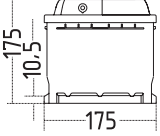
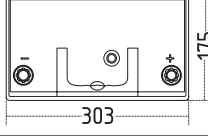
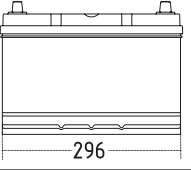
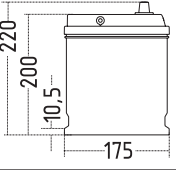
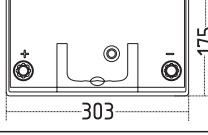
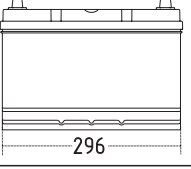
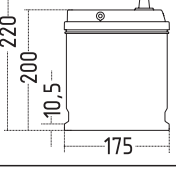
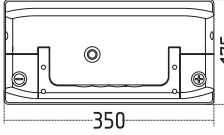
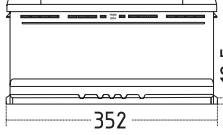
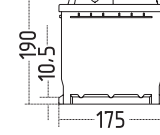
МОДЕЛЬ	ПАРАМЕТРЫ		ТЕХНИЧЕСКИЕ ХАРАКТЕРИСТИКИ						
	ЁМКОСТЬ АЧ	ПУСКОВОЙ ТОК ССА (EN)	РАЗМЕРЫ (мм)			КОРПУС	ПОЛЮСЫ	ПОЛЯРНОСТЬ	КРЕПЛЕНИЕ
585 45	85	800				LB4	1	0	B13
590 45	90	800				LB5	1	0	B13
595 50 АЗИАТСКИЙ	95	760				D31	1	0	B01
595 52 АЗИАТСКИЙ	95	760				D31	1	1	B01
600 35	100	900				L5	1	0	B13

СИЛВЕР Премиум



Ca-Ca Технология

Ca/Ca

ZAP 95
BATTERIES SINCE 1925 ЛАТ КЮБИЛЕЙНИЙ



3DX
Expanded Metal Technology

Rolling
x6



Вектер



МОДЕЛЬ	ПАРАМЕТРЫ		ТЕХНИЧЕСКИЕ ХАРАКТЕРИСТИКИ						
	ЕМКОСТЬ АЧ	ПУСКОВОЙ ТОК ССА (EN)	РАЗМЕРЫ (мм)			КОРПУС	ПОЛЮСЫ	ПОЛЯРНОСТЬ	КРЕПЛЕНИЕ
544 84	44	400				LB1	1	0	B13
550 84	50	500				LB1	1	0	B13
555 82	55	520				L2	1	0	B13
560 84	60	600				LB2	1	0	B13
560 86	60	600				LB2	1	1	B13
575 82	75	720				L3	1	0	B13

Вектер

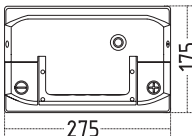
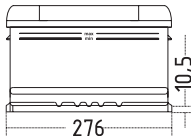
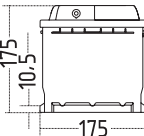
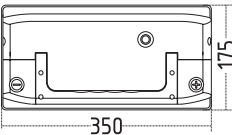
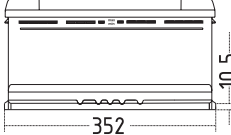
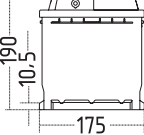
МОДЕЛЬ	ПАРАМЕТРЫ		ТЕХНИЧЕСКИЕ ХАРАКТЕРИСТИКИ						
	ЁМКОСТЬ АЧ	ПУСКОВОЙ ТОК ССА (EN)	РАЗМЕРЫ (мм)			КОРПУС	ПОЛЮСЫ	ПОЛЯРНОСТЬ	КРЕПЛЕНИЕ
575 84	75	720				LB3	1	0	B13
600 82	100	840				L5	1	0	B13

Вектер



Мы производим аккумуляторы с 1925 года.

Ca-Ca Технология

Ca/Ca

ZAP 95
BATTERIES SINCE 1925
ЛАТ КЮБИЛЕЙНИЙ



КАЛЬЦИЕМ ПЛЮС

МОДЕЛЬ	ПАРАМЕТРЫ		ТЕХНИЧЕСКИЕ ХАРАКТЕРИСТИКИ						
	ЁМКОСТЬ АЧ	ПУСКОВОЙ ТОК ССА (EN)	РАЗМЕРЫ (мм)			КОРПУС	ПОЛЮСЫ	ПОЛЯРНОСТЬ	КРЕПЛЕНИЕ
538 58	38	300				LB1	1	0	B13
540 77 АЗИАТСКИЙ	40	300				B19	3	0	BA01
540 79 АЗИАТСКИЙ	40	300				B19	3	1	BA01
543 08	43	340				L0	1	0	B03
545 23 АЗИАТСКИЙ	45	340				B24	3+A	0	B00
545 24 АЗИАТСКИЙ	45	340				B24	3+A	1	B00

КАЛЬЦИЕМ ПЛЮС

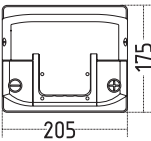
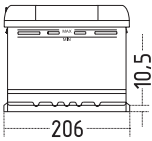
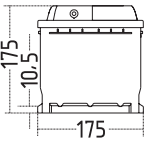
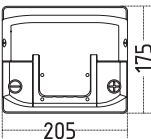
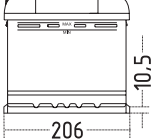
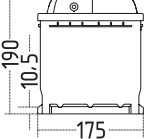
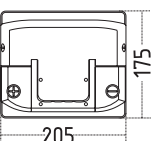
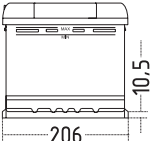
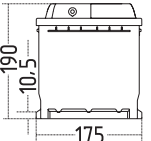
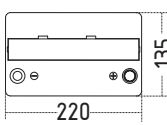
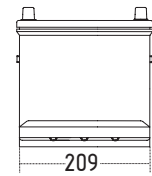
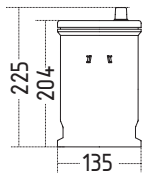
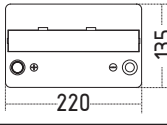
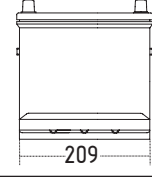
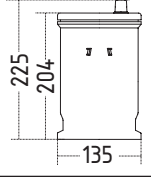
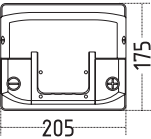
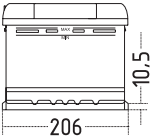
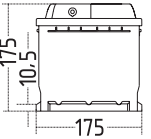
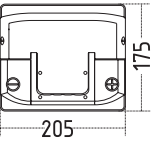
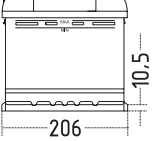
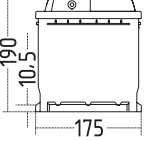
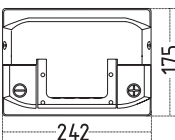
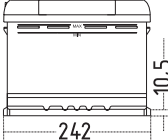
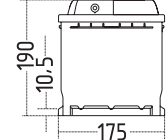
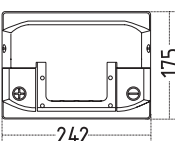
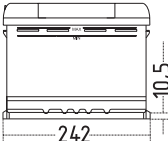
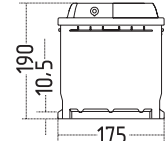
МОДЕЛЬ	ПАРАМЕТРЫ		ТЕХНИЧЕСКИЕ ХАРАКТЕРИСТИКИ						
	ЕМКОСТЬ АЧ	ПУСКОВОЙ ТОК ССА (EN)	РАЗМЕРЫ (мм)			КОРПУС	ПОЛЮСЫ	ПОЛЯРНОСТЬ	КРЕПЛЕНИЕ
545 58	45	370				LB1	1	0	B13
545 59	45	360				L1	1	0	B13
545 65	45	360				L1	1	1	B13
545 77 АЗИАТСКИЙ	45	340				E2	1	0	B01
545 79 АЗИАТСКИЙ	45	340				E2	1	1	B03
550 58	50	420				LB1	1	0	B13
550 59	50	420				L1	1	0	B13
555 59	55	460				L2	1	0	B13
555 65	55	460				L2	1	1	B13

КАЛЬЦИОМ ПЛЮС

МОДЕЛЬ	ПАРАМЕТРЫ		ТЕХНИЧЕСКИЕ ХАРАКТЕРИСТИКИ						
	ЁМКОСТЬ АЧ	ПУСКОВОЙ ТОК ССА (EN)	РАЗМЕРЫ (мм)			КОРПУС	ПОЛЮСЫ	ПОЛЯРНОСТЬ	КРЕПЛЕНИЕ
560 23 АЗИАТСКИЙ	60	480				D23	1	0	B01
560 48 АЗИАТСКИЙ	60	400				D26	1	0	B05
560 49 АЗИАТСКИЙ	60	400				D26	1	1	B05
560 68 АЗИАТСКИЙ	60	480				D23	1	0	B00
560 69 АЗИАТСКИЙ	60	480				D23	1	1	B00
562 58	62	520				LB2	1	0	B13
562 59	62	520				L2	1	0	B13
562 65	62	520				L2	1	1	B13
565 30	65	640				LB3	1	0	B13

МОДЕЛЬ	ПАРАМЕТРЫ		ТЕХНИЧЕСКИЕ ХАРАКТЕРИСТИКИ						
	ЁМКОСТЬ АЧ	ПУСКОВОЙ ТОК ССА (EN)	РАЗМЕРЫ (мм)			КОРПУС	ПОЛЮСЫ	ПОЛЯРНОСТЬ	КРЕПЛЕНИЕ
570 24 АЗИАТСКИЙ	70	540				D26	1	1	B05
570 29 АЗИАТСКИЙ	70	540				D26	1	0	B05
570 38	70	600				L3	1	0	B13
570 58	70	640				LB3	1	0	B13
572 58	72	680				LB3	1	0	B13
574 12	74	680				L3	1	0	B13
574 14	74	680				L3	1	1	B13
580 14	80	700				LB4	1	0	B13
585 42	85	700				L4	1	0	B13

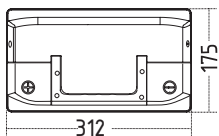
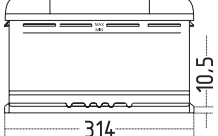
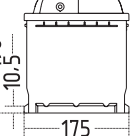
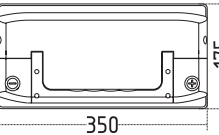
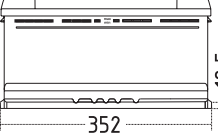
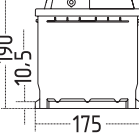
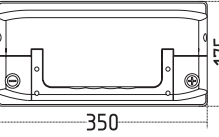
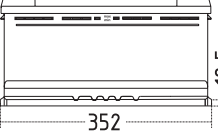
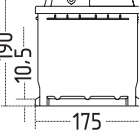
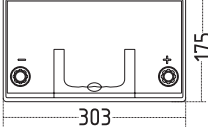
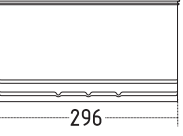
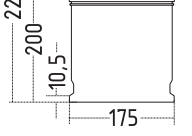
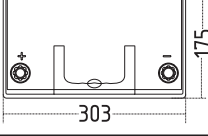
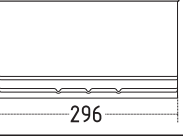
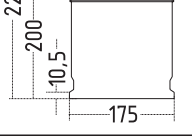
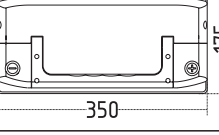
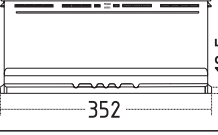
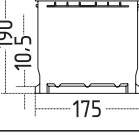
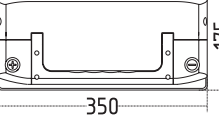
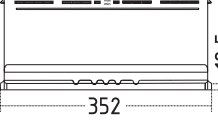
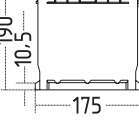
МОДЕЛЬ	ПАРАМЕТРЫ		ТЕХНИЧЕСКИЕ ХАРАКТЕРИСТИКИ						
	ЁМКОСТЬ АЧ	ПУСКОВОЙ ТОК ССА (EN)	РАЗМЕРЫ (мм)			КОРПУС	ПОЛЮСЫ	ПОЛЯРНОСТЬ	КРЕПЛЕНИЕ
585 65	85	700				L4	1	1	B13
588 27	88	680				L5	1	0	B13
592 18	92	720				L5	1	0	B13
600 32 АЗИАТСКИЙ	100	680				D31	1	0	B01
600 33 АЗИАТСКИЙ	100	680				D31	1	1	B01
600 38	100	760				L5	1	0	B13
600 65	100	760				L5	1	1	B13

КАЛЬЦИЕМ ПЛЮС



Технология Са-Са СВЕРХМОЩНЫЙ

ZAP
BATTERIES
SINCE 1925

95
ЛЕТ
ЮБИЛЕЙНЫЙ



Грузовой ПРО

МОДЕЛЬ	ПАРАМЕТРЫ		ТЕХНИЧЕСКИЕ ХАРАКТЕРИСТИКИ						
	ЕМКОСТЬ АЧ	ПУСКОВОЙ ТОК ССА (EN)	РАЗМЕРЫ (мм)			КОРПУС	ПОЛЮСЫ	ПОЛЯРНОСТЬ	КРЕПЛЕНИЕ
610 11 HEAVY DUTY	110	780				D2	1	0	B01
620 11 HEAVY DUTY	120	870				D2	1	0	B01
620 12 HEAVY DUTY	120	870				D2	1	1	B01
635 44 HEAVY DUTY	135	900				MAC	1	3	B03
670 18 HEAVY DUTY	170	950				D5	1	3	B00
680 13 HEAVY DUTY	180	1000				D5	1	3	B00

Грузовой ПРО

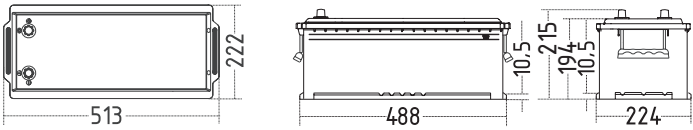
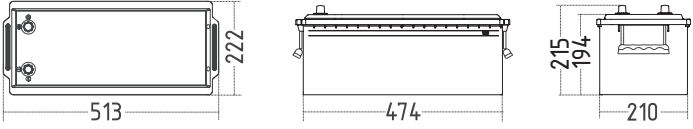
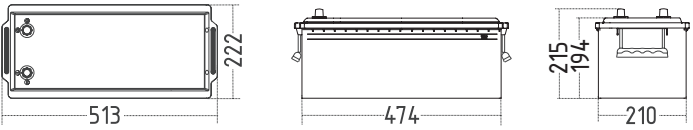
МОДЕЛЬ	ПАРАМЕТРЫ		ТЕХНИЧЕСКИЕ ХАРАКТЕРИСТИКИ					
	ЁМКОСТЬ АЧ	ПУСКОВОЙ ТОК ССА (EN)	РАЗМЕРЫ (мм)			КОРПУС	ПОЛЮСЫ	ПОЛЯРНОСТЬ
680 33 <i>HEAVY DUTY</i>	180	1000		D5	1	3	B13	
690 13 <i>HEAVY DUTY</i>	190	1050		D5	1	3	B00	
700 13 <i>HEAVY DUTY</i>	200	1100		D5	1	3	B00	



Грузовой ПРО

Технология Са-Са

СВЕРХМОЩНЫЙ / СУПЕР СВЕРХМОЩНЫЙ

ZAP 95
BATTERIES SINCE 1925 ЛАТ ЮБИЛЕЙНЫЙ



ГРУЗОВОЙ Профессиональный



МОДЕЛЬ	ПАРАМЕТРЫ		ТЕХНИЧЕСКИЕ ХАРАКТЕРИСТИКИ						
	ЁМКОСТЬ АЧ	ПУСКОВОЙ ТОК ССА (EN)	РАЗМЕРЫ (мм)			КОРПУС	ПОЛЮСЫ	ПОЛЯРНОСТЬ	КРЕПЛЕНИЕ
610 14 HEAVY DUTY	110	750				D2	1	0	B01
625 13 HEAVY DUTY	125	690				D4	1	3	B00
625 27 HEAVY DUTY	125	690				D4	1	4	B03
645 20 HEAVY DUTY	145	800				D4	1	3	B00
643 14 HEAVY DUTY	143	950				D5	1	3	B00
643 89 HEAVY DUTY	143	950				D5	1	4	B13

Грузовой Профессиональный

МОДЕЛЬ	ПАРАМЕТРЫ		ТЕХНИЧЕСКИЕ ХАРАКТЕРИСТИКИ						
	ЁМКОСТЬ АЧ	ПУСКОВОЙ ТОК ССА (EN)	РАЗМЕРЫ (мм)			КОРПУС	ПОЛЮСЫ	ПОЛЯРНОСТЬ	КРЕПЛЕНИЕ
670 19 HEAVY DUTY	170	950				D5	1	3	B00
680 14 HEAVY DUTY	180	1000				D5	1	3	B00
680 89 HEAVY DUTY	180	1000				D5	1	4	B13
690 14 HEAVY DUTY	190	1050				D5	1	3	B00
700 14 HEAVY DUTY	200	1100				D5	1	3	B00
700 15 HEAVY DUTY	200	1100				D6	1	3	B00
725 11 SUPER HEAVY DUTY	225	1150				D6	1	3	B00



Гибридная Технология СВЕРХМОЩНЫЙ

ZAP 95
BATTERIES SINCE 1925
ЛАТ КЮБИЛЕЙНИЙ



Специаль



МОДЕЛЬ	ПАРАМЕТРЫ			ТЕХНИЧЕСКИЕ ХАРАКТЕРИСТИКИ						
	ЕМКОСТЬ АЧ	ПУСКОВОЙ ТОК ССА (EN)	НАПРЯЖЕНИЕ	РАЗМЕРЫ (мм)			КОРПУС	ПОЛЮСЫ	ПОЛЯРНОСТЬ	КРЕПЛЕНИЕ
080 01	80	600	6				M2	1	0	B00
107 00 HEAVY DUTY	70	600	24				SEL	6	4	B00
118 00 HEAVY DUTY	180	1000	12				SPK	6	4	B03
112 84 HEAVY DUTY	112	720	6				M4	1	0	B01
140 84 HEAVY DUTY	140	900	6				M4	1	0	B01
165 68 HEAVY DUTY	165	900	6				M5	1	0	B00

Специаль

МОДЕЛЬ	ПАРАМЕТРЫ			ТЕХНИЧЕСКИЕ ХАРАКТЕРИСТИКИ						
	ЕМКОСТЬ АЧ	ПУСКОВОЙ ТОК ССА (EN)	НАПРЯЖЕНИЕ	РАЗМЕРЫ (мм)			КОРПУС	ПОЛЮСЫ	ПОЛЯРНОСТЬ	КРЕПЛЕНИЕ
200 56 <i>HEAVY DUTY</i>	200	1150	6		M6	1	0	B00		
200 58 <i>HEAVY DUTY</i>	200	1150	6		M6	RA	0	B00		
215 56 <i>HEAVY DUTY</i>	215	1100	6		M6	1	0	B00		
260 56 <i>HEAVY DUTY</i>	260	1300	6		M6	1	0	B00		
610 23 <i>HEAVY DUTY</i>	110	900	12		D7	1	2	B00		
625 23 <i>HEAVY DUTY</i>	125	1000	12		D7	1	2	B00		
645 38 <i>HEAVY DUTY</i>	145	900	12		F21	1	0	B00		
665 67 <i>HEAVY DUTY</i>	165	850	12		D67	1	0	B00		

Специаль



Мы производим аккумуляторы с 1925 года.

Технология Са-Са СВЕРХМОЩНЫЙ

ZAP 95
BATTERIES SINCE 1925 ЛАТ ЮБИЛЕЙНЫЙ



АГРО 6В

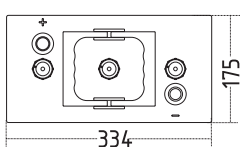
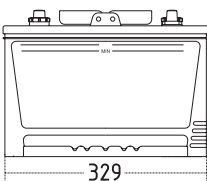
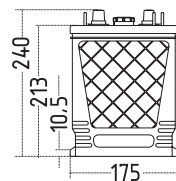
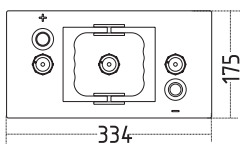
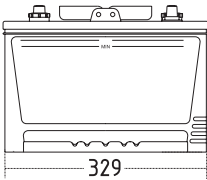
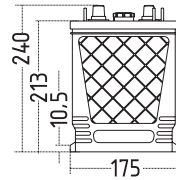
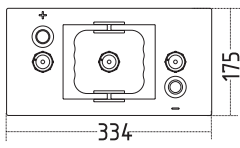
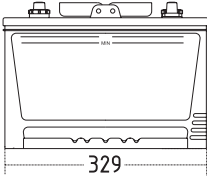
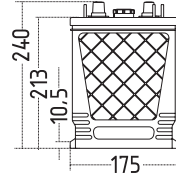

МОДЕЛЬ	ПАРАМЕТРЫ			ТЕХНИЧЕСКИЕ ХАРАКТЕРИСТИКИ						
	ЁМКОСТЬ АЧ	ПУСКОВОЙ ТОК ССА (EN)	НАПРЯЖЕНИЕ	РАЗМЕРЫ (мм)			КОРПУС	ПОЛЮСЫ	ПОЛЯРНОСТЬ	КРЕПЛЕНИЕ
165 17 HEAVY DUTY	165	900	6				H1	1	0	B01
195 17 HEAVY DUTY	195	1100	6				H1	1	0	B01
215 17 HEAVY DUTY	215	1150	6				H1	1	0	B01

АГРО 6В



Технология Са-Са

ZAP 95
BATTERIES SINCE 1925 ЛАТ КЮБИЛЕЙНИЙ



ЭНЕРДЖИ ПЛЮС

МОДЕЛЬ	ПАРАМЕТРЫ		ТЕХНИЧЕСКИЕ ХАРАКТЕРИСТИКИ						
	ЁМКОСТЬ 5Ач/20Ач/100Ач	ПУСКОВОЙ ТОК ССА (EN)	РАЗМЕРЫ (мм)			КОРПУС	ПОЛЮСЫ	ПОЛЯРНОСТЬ	КРЕПЛЕНИЕ
956 07	50/60/70	460				L2	1	0	B13
958 07	60/80/90	600				L3	1	0	B13
960 07	75/100/110	720				L5	1	0	B13
961 07	82/110/120	680				D2	1	0	B01
964 07	115/140/150	640				D4	1	3	B00
968 07	145/180/190	1000				D5	1	3	B00

ЭНЕРДЖИ ПЛЮС

Технология Са-Са

ZAP 95
BATTERIES SINCE 1925 ЛАТ ЮБИЛЕЙНЫЙ



МАРИНЕ



МОДЕЛЬ	ПАРАМЕТРЫ		ТЕХНИЧЕСКИЕ ХАРАКТЕРИСТИКИ						
	ЁМКОСТЬ 5Ач/20Ач/100Ач	НАПРЯЖЕНИЕ	РАЗМЕРЫ (мм)			КОРПУС	ПОЛЮСЫ	ПОЛЯРНОСТЬ	КРЕПЛЕНИЕ
857 50	60/75/90	12				L3	1	0	B13
857 51	60/75/90	12				L3	1	1	B13
860 00	75/100/110	12				L5	1	0	B13

МАРИНЕ





ПОЛЮСЫ

1

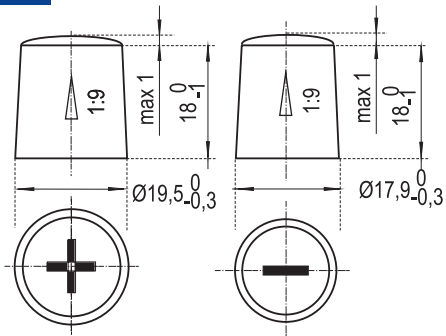

3

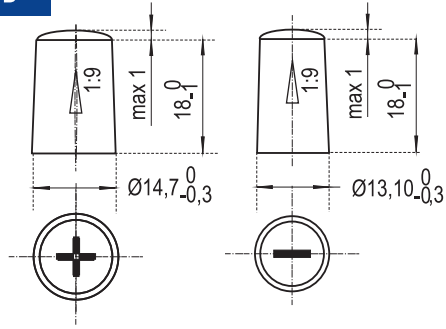

3+A

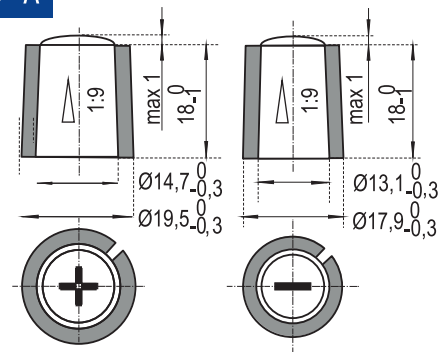

5

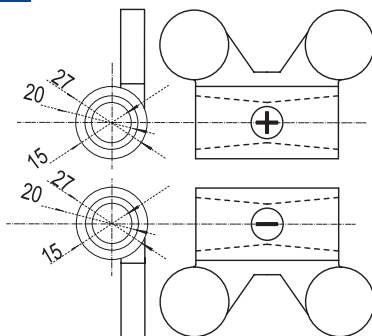

6

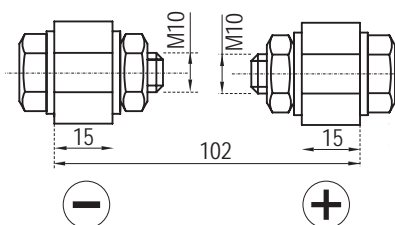

ПОЛЯРНОСТЬ

0/6В

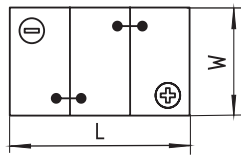

0/12В

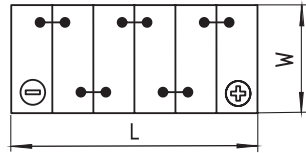

1/12В

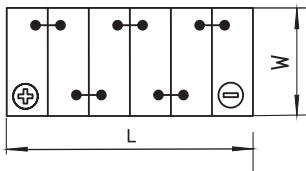

2/12

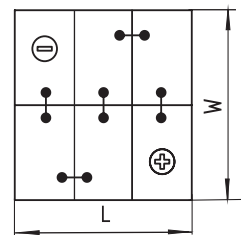

3/12В

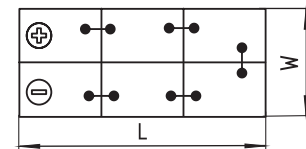

4/12В

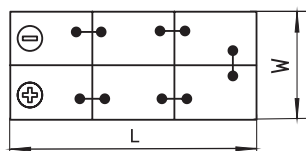

4/24В

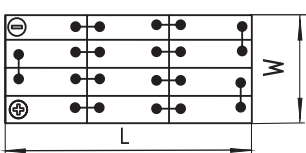

КРЕПЛЕНИЕ

Б00

ПЕРЕД

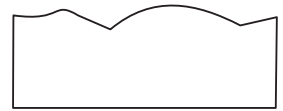

БОК



Б01

ПЕРЕД

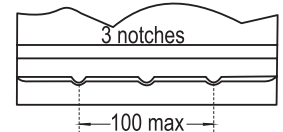

БОК

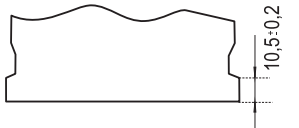

БА1

ПЕРЕД

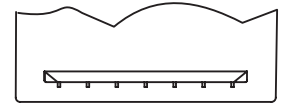

БОК

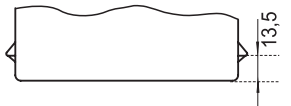

Б05

ПЕРЕД

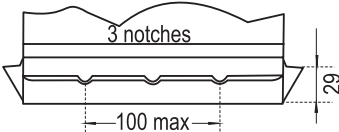

БОК

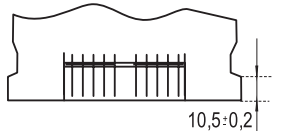

Б13

ПЕРЕД

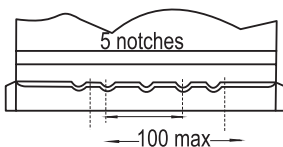

БОК

